

Python Neoprene M-06

APARAT DE REAZEM tip MOBIL
preț de listă: 49.44 Euro/buc.

A - A

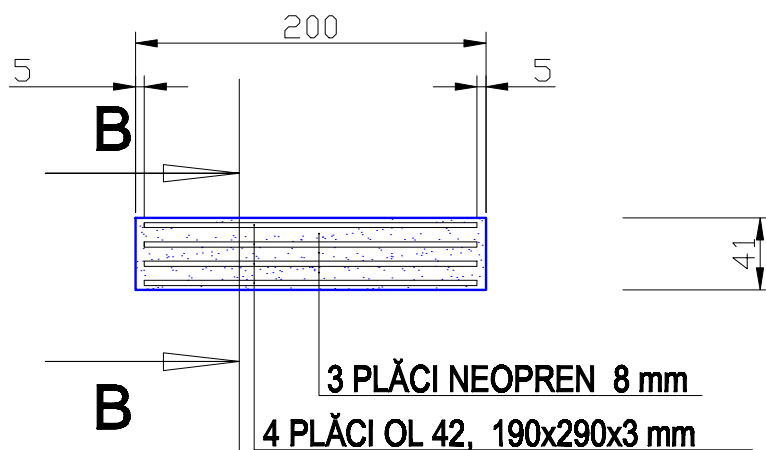

B - B

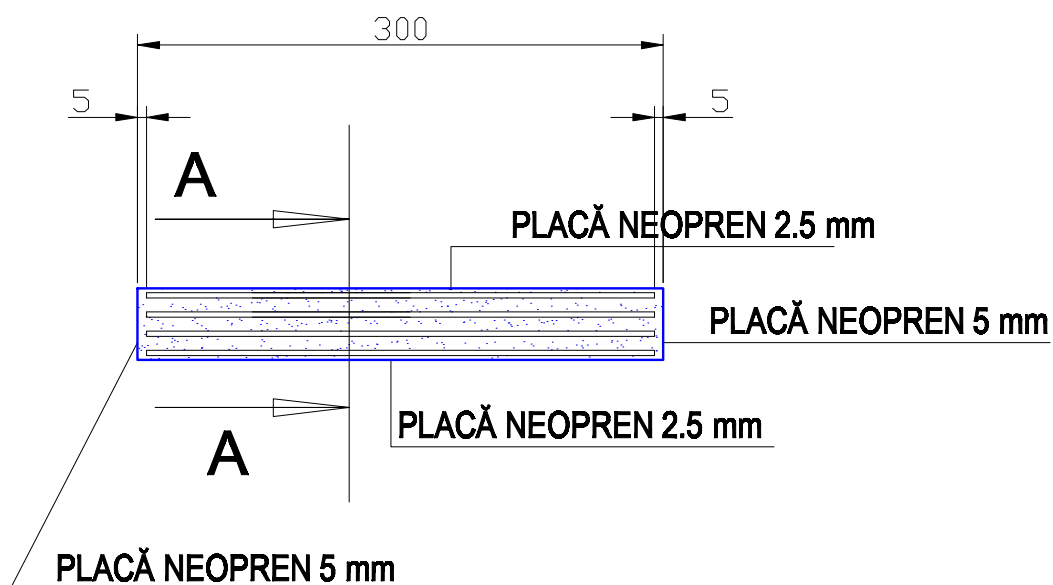

Reacțiune verticală - valoare de calcul: 90 tone
Reacțiune verticală - valoare normată: 72 tone
Deformare maximă admisibilă din sarcini de calcul, mm: 21.60
Deformare maximă admisibilă din sarcini de calcul, % : 0.10

Neopren = 2.42 Kg
Oțel = 5.19 Kg
GREUTATE = 7.61 Kg
Proiectare conformă cu EN 1337-3